



9

9

Kotvenie sanity

Kotvenie sanity v doskových materiáloch 400



Kotvenie keramických prvkov 403



Kotvenie umývadiel a pisoárov 406



Kotvenie sanity v doskových materiáloch

Kompletné kotevné sady pre umývadlá a pisoáre do doskových stavebných materiálov a inštalačných stien



Pisoáre



Umývadlá

9

Aplikácia

- Umývadlá
- Pisoáre

Výhody

- Hmoždinky KM a WDP sú vďaka svojmu tvaru zvlášť vhodné pre montáže k inštalačným a predsadeným stenám.
- Široké výklopné ramená hmoždinky KM a

veľká základná doska WDP zaisťujú dobré rozloženie zaťaženia, a tým umožňujú vysokú únosnosť.

Stavebné materiály

- Sadrokartónové a sadrovláknité dosky
- Drevotrieskové dosky

Princíp fungovania/montáž

- Hmoždinka KM je vhodná pre prievlačnú montáž.
- Široké výklopné ramená hmoždinky KM sa po vsadení hmoždinky do otvoru samočinne roztvoria za doskou.
- WDP sa používa pri montáži na stenu v inštalačných stenách.

Postup inštalácie WDP

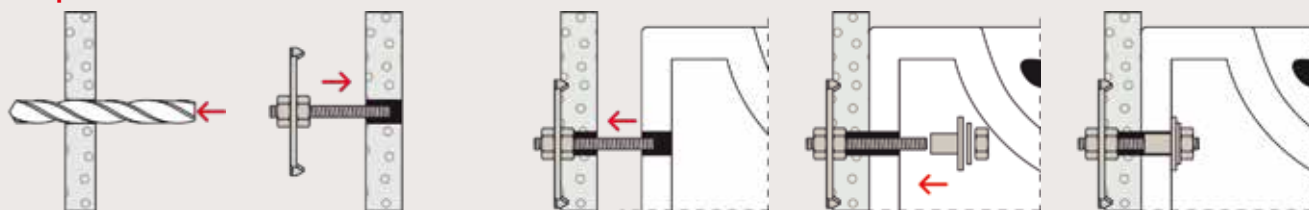

Postup inštalácie KM

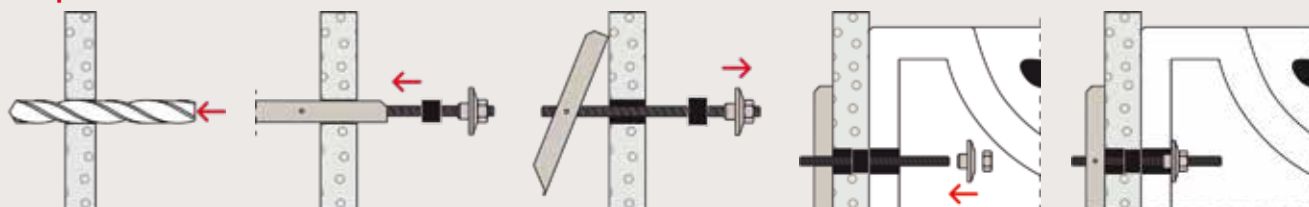

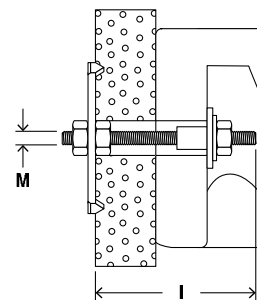

Technické údaje

Kotvenie umývadiel a pisoárov WDP



WDP

Artikel	Obj. č.	Obsah jedného plastového vrečka [ks]	Balenie [ks]
WDP 10 x 170	014320	2 Závitové tyče M10 x 170 so základnou platničkou 60x60x3, 2 nátrubky s golierom BDH M10, 2 zinkované šesťhranné matice M10	10

9

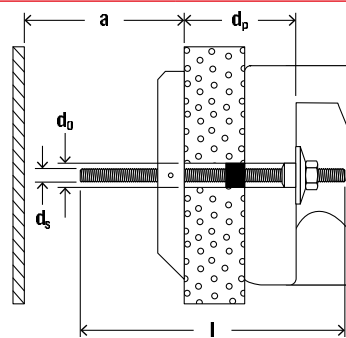

Technické údaje

Sklopná hmoždinka KM 10



KM 10

Artikel	Obj. č.	Priemer vŕtaného otvoru d_0 [mm]	Dĺžka kotvy l [mm]	Min. hĺbka dutiny a [mm]	Max. hrúbka dosky d_p [mm]	Skrutka $d_s \times l_s$ [mm]	Balenie [ks]
KM 10	050326	30	180	140	90	M 10 x 180	25

Kotvenie keramických prvkov

Kompletné montážne sady pre samostatne stojace toalety a bidety



Samostatne stojace toalety



Bidety

Aplikácia

- Samostatne stojace toalety
- Bidety
- Keramické police
- Zrkadlá

Vlastnosti



Výhody

- Kompletné montážne sady vrátane mosadzných skrutiek umožňujú rýchlu a ľahkú inštaláciu.
- Výrazný okraj zabraňuje kontaktu medzi skrutkou a keramikou, vďaka tomu je zabezpečená šetrná montáž.
- Montážna konzola WB5N s predvrtanými

Stavebné materiály

- Betón
- Plná vápenno-piesková tehla
- Prírodný kameň s celistvou štruktúrou
- Plné tvárnice z ľahčeného betónu
- Plná tehla

radmi otvorov umožňuje flexibilné upevnenie v dvoch smeroch.

- Hmoždinka WCN je vhodná aj na upevnenie keramických políc a zrkadiel, ponúka tak flexibilné použitie v najrôznejších aplikáciách.

Princíp fungovania/montáž

- Hmoždinka S 8 RD je vhodná na prievlačnú montáž.
- Hmoždinky WCN a S 8 D sú vhodné pre prievlačnú ale aj pre predsadenú montáž.
- Uhol montáže VB5N sa flexibilne nastaví pomocou pozdĺžneho otvoru na podlahe. Keramika sa následne namontuje cez rad otvorov v konzole. Tým sa vyrovnávajú výškové rozdiely pri otvoroch keramiky.

Postup inštalácie WCN / S 8 D 70 WCR / S 8 RD WCR

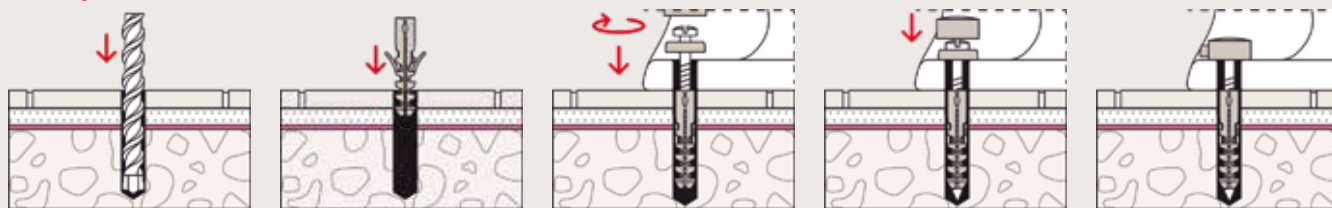

Postup inštalácie WB 5N

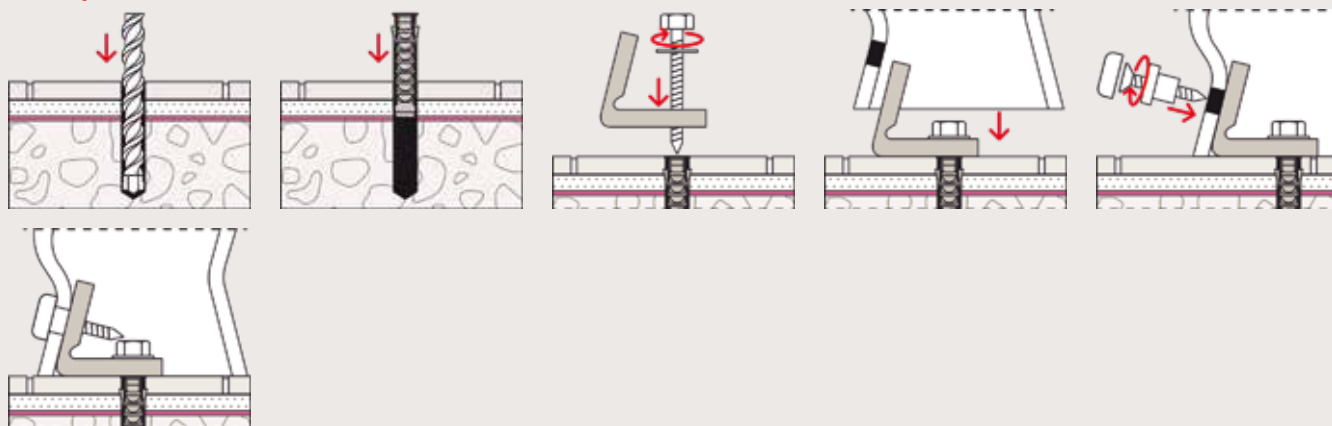

9

Technické údaje

Montážna sada na sanitu WCN



WCN

Artikel	Obj. č.	Obsah jedného plastového vrečka [ks]	Balenie [ks]
WCN 2	060562	2 hmoždinky S 8, 2 šesťhranné skrutky z nehrdzavejúcej ocele 6 x 70, 2 chrómové krytky, 2 podložky	50
WCN 1	060561	2 hmoždinky S 8, 2 šesťhranné skrutky z nehrdzavejúcej ocele 6 x 70, 2 biele krytky, 2 podložky	50

Technické údaje

Montážna sada na sanitu S 8 D 70 WCR



S 8 D 70 WCR

Artikel	Obj. č.	Obsah jedného plastového vrečka [ks]	Balenie [ks]
S 8 D 70 WCR	060564	2 hmoždinky S 8, 2 šesťhranné skrutky z nehrdzavejúcej ocele 6 x 70, 2 biele a chrómové krytky, 2 podložky	50

Technické údaje

Montážna sada na sanitu S 8 RD WCR



S 8 RD WCR

Artikel	Obj. č.	Obsah jedného plastového vrečka [ks]	Balenie [ks]
S 8 RD 60 WCR	060570	2 hmoždinky S 8 RD 60, 2 šesťhranné skrutky z nehrdzavejúcej ocele 6 x 65, 2 biele a chrómové krytky	50
S 8 RD 80 WCR	060568	2 hmoždinky S 8 RD 80, 2 šesťhranné skrutky z nehrdzavejúcej ocele 6 x 85, 2 biele a chrómové krytky	50

Technické údaje

Montážna sada na toalety WB 5N



WB 5N

Artikel	Obj. č.	Obsahuje	Balenie [ks]
WB 5N	018652	2 hmoždinky SX 10, 2 galvanicky zinkované skrutky 7x65, 2 nylonové uholníky, 2 podložky 8mm, 2 nerezové skrutky A2, 2 puzdra s golierom, 2 chrómové krytky	50

Kotvenie umývadiel a pisoárov

Kompletné montážne sady pre umývadlá, pisoáre a sanitárne zariadenia



Pisoáre



Umývadlá

9

Aplikácia

- Umývadlá
- Pisoáre
- Závesné toalety
- Bojlery
- Plynové kotle
- Splachovacie nádržky
- Konzoly

Vlastnosti



Výhody

- Kompletné montážne sady umožňujú rýchlu a ľahkú inštaláciu.
- Univerzálna hmoždinka UX umožňuje použitie do všetkých plných a dutých materiálov, čo poskytuje vysokú úroveň flexibility.
- Matice s nákrúžkom a púzdom vyrobené

Stavebné materiály

- Betón
- Zvisle dierované tehly
- Dutinové panely z ľahčeného betónu
- Dierované vápennopieskové tehly
- Plné vápennopieskové tehly
- Prírodný kameň
- Pórobetón
- Sadrokartónové dosky
- Plné tvárnice z ľahčeného betónu
- Plná tehla

z vysokopevnostného nylonu, sú odolné proti starnutiu a chemikáliám. Zaručujú trvalé a šetrné ukotvenie pre keramiku.

- Vysoko akostné chrómovanie krytiel, poskytuje trvalo estetický vzhľad.

Princíp fungovania/montáž

- Hmoždinka UX bez goliera je vhodná na prievlačnú alebo predsadenú montáž.
- Pri skrutkovaní kombiskrutky sa hmoždinka UX rozoprie v plnom aj dutinovom materiáli.
- Maximálna únosnosť sa dosiahne, len ak je kombiskrutka zaskrutkovaná tak, že špička skrutky pretne koniec hmoždinky.
- Obklad a omietka nie sú klasifikované ako nosné základné materiály.

Postup inštalácie WD/BO/WST/UST

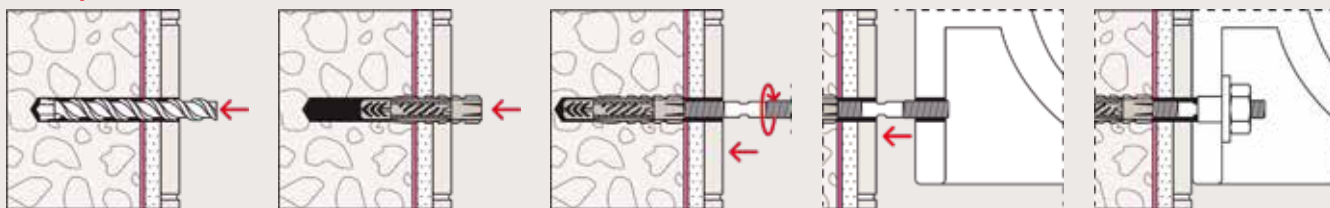

Technické údaje

Kotvenie umývadiel a pisoárov WD



WD

Artikel	Obj. č.	Obsah jedného plastového vrečka [ks]	Balenie [ks]
WD 8 x 90	080659	2 hmoždinky UX 10 x 60, 2 galv. pozink. kotevné kombiskrutky M8 x 90, 2 matice s nákrúžkom BU M8	50
WD 8 x 110	080658	2 hmoždinky UX 10 x 60, 2 galv. pozink. kotevné kombiskrutky M8 x 110, 2 matice s nákrúžkom BU M8	50
WD 10 x 120	080655	2 hmoždinky UX 14 x 75, 2 galv. pozink. kotevné kombiskrutky M10 x 120, 2 matice s nákrúžkom BU M10 MH	50
WD 10 x 140	080656	2 hmoždinky UX 14 x 75, 2 galv. pozink. kotevné kombiskrutky M10 x 140, 2 matice s nákrúžkom BU M10 MH	50

9

Technické údaje

Kotvenie bojlerov BO



BO

Artikel	Obj. č.	Obsah jedného plastového vrečka [ks]	Balenie [ks]
BO 120	080654	4 hmoždinky UX 14 x 75, 4 galv. pozink. kotevné kombiskrutky M10 x 120, 4 matice s nákrúžkom BU M10	25

Technické údaje

Kotvenie umývadiel WD WST



WST

Artikel	Obj. č.	Obsah jedného plastového vrečka [ks]	Balenie [ks]
WST 10 x 140	080660	2 hmoždinky UX 14 x 75, 2 galv. pozink. kotevné kombiskrutky M10 x 140, 2 šesťhranné matice galv. pozink. M10, 2 matice s nákrúžkom BDH M10	50
WST 12 x 150	080661	2 hmoždinky UX 14 x 75, 2 galv. pozink. kotevné kombiskrutky M12 x 150, 2 šesťhranné matice galv. pozink. M12, 2 matice s nákrúžkom BDH M12	50
WST 12 x 180	080662	2 hmoždinky UX 14 x 75, 2 galv. pozink. kotevné kombiskrutky M12 x 180, 2 šesťhranné matice galv. pozink. M12, 2 matice s nákrúžkom BDH M12	50

Technické údaje

Kotvenie pisoárov UST



UST 8 x 110

UST 10 x 120

Artikel	Obj. č.	Obsah jedného plastového vrečka [ks]	Balenie [ks]
UST 8 x 110	083578	2 hmoždinky UX 10 x 60, 2 kotevné kombiskrutky M8 x 110, 2 podložky B 8.4 DIN 125, 2 plastové podložky, 8,4 x 16 x 1,6, 2 klobúčkové matice FA 8, 2 chrómované krytky	50
UST 10 x 120	080668	2 hmoždinky UX 14 x 75, 2 kotevné kombiskrutky M10 x 120, 2 matice s nákrúžkom BU M10, 2 krytky AKM 10 CR	10

Príslušenstvo

Plastová matica s nákrúžkom BU M



BU M

Artikel	Obj. č.	Závit M	Veľkosť kľúča SW [mm]	Podložka [mm]	Vhodné používať s	Balenie [ks]
BU M8 MH	060200 ¹⁾	M 8	17	40	STS M8	25
BU M10 MH	060201	M 10	17	40	STS M10	25
BU M12 MH	060204	M 12	19	40	STS M12	25

1) Dodacia doba na dopyt.

Príslušenstvo

Krytka AKM



AKM

Artikel	Obj. č.	Farba	Vhodné používať s	Balenie [ks]
AKM 10 W	080972	Biela	BU M10 MH	20
AKM 10 CR	080951	Chrómová	BU M10 MH	100
AKM 12 CR	080952	Chrómová	BU M12 MH	100